

SK-40

SK50

SK501

SK-60



SK-82

SK-100

简介

SK系列警示灯品种齐全，按直径分：40mm、50mm、60mm、80mm、100mm；按功能分有声光一体组合警示灯、单灯、声光一体单灯；光源采用LED高亮灯珠；发光形式有常亮、闪亮、转亮；发光体具有经纬棱镜切割与反射系统的组合加强了灯光的传播，发声组件音量1m处可达90分贝以上，即使在工作空间较大的地方也能很好的传递声光信号。广泛用于机械，消防，航空等领域。

- 外壳采用进口聚碳酸酯工程塑料，色泽鲜明、强度高、透光度高；
- 发光元件集成化，性能可靠，寿命长；
- 采用模块化结构，安装简单，能提供广泛的选择范围；
- 高防护等级、高亮度和高可靠性，能够适用于任何应用环境；
- 额定电压有：AC/DC24V、AC110V、AC220V；
- 安装、接线简便，安装方式多样化，适应不同部位安装。
- 通过了ISO9001质量管理体系，CE等相关认证。

使用环境及技术指标

- 额定耐压：AC2500V
- 额定绝缘电压：AC690V
- 最大电压波动： $\pm 15\%U_e$
- 额定频率：40Hz~60Hz
- 海拔高度： $\leq 2000m$
- 相对湿度： $\leq 98\%$
- 防护等级：IP65
- 适用温度： $-30^{\circ}C \sim +50^{\circ}C$

型号说明

多层式警示灯

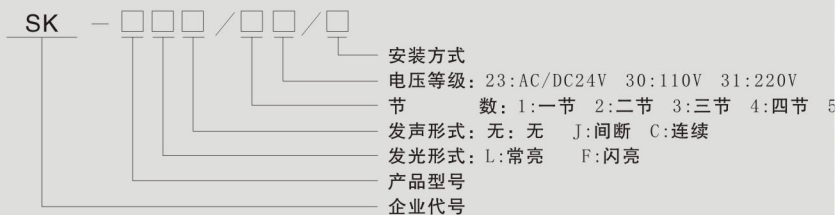

圆头形警示灯

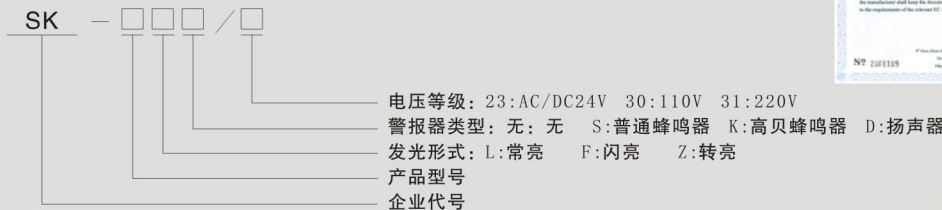

安装方式

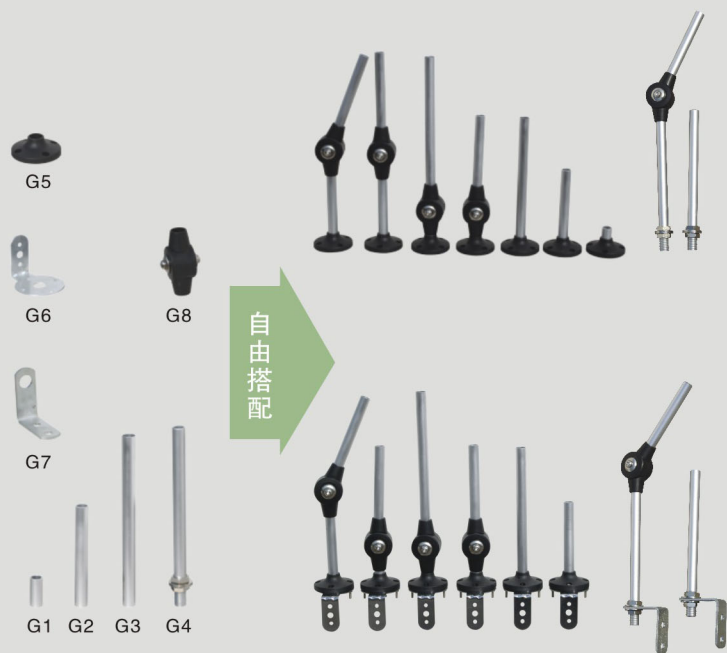

安装组件外形尺寸

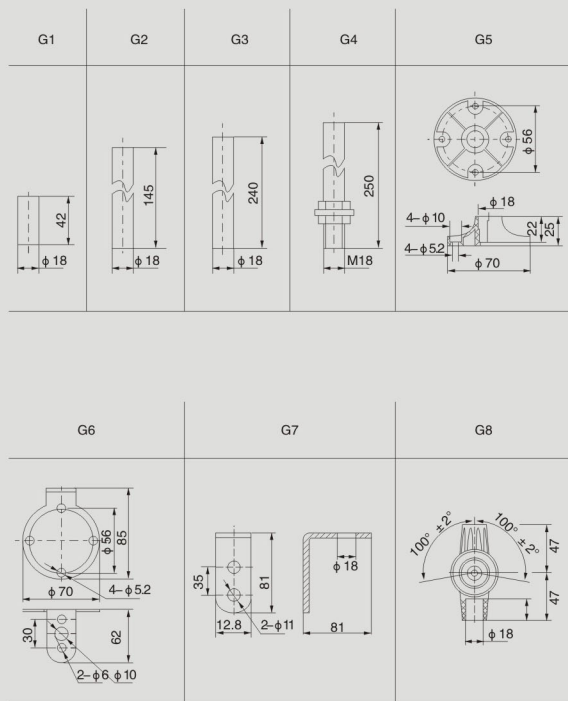

圆头形警示灯

图形	型号规格	工作电压	功率	LED 电流	颜色	外型图及安装尺寸
	SK-82	AC/DC:24V	1W	15mA	红-R	 3-4M最大安装板厚度为12MM
		AC:110V	1.3W		黄-Y	
		AC:220V	1.5W		绿-G	
	SK-100	AC/DC:24V	2.8W	15mA	蓝-B	 3-4M最大安装板厚度为12MM
		AC:110V	3W		白-W	
		AC:220V	3.3W		红-R	
					黄-Y	

说明: SK-40、SK-50、SK-501、SK-60安装方式通用, 立杆长度可根据客户要求订做;
SK-82、SK-100安装方式可根据客户要求订做。

多层式警示灯

外形尺寸



多层式警示灯

外形尺寸

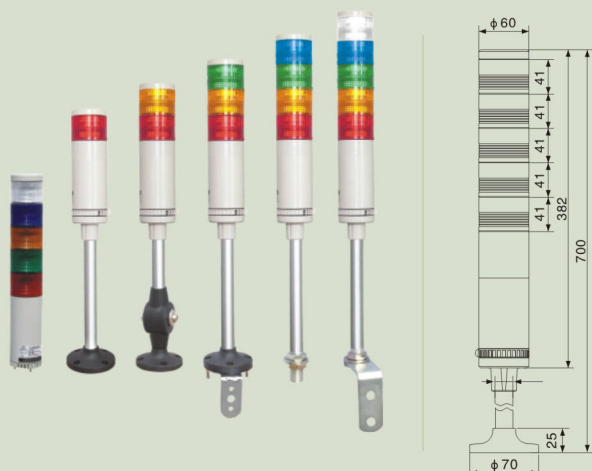

型号规格	工作电压	功率	LED电流	颜色
SK-40	AC/DC:24V	0.4W	15mA	红-R
	AC:110V	1.5W		黄-Y
	AC:220V	1.8W		绿-G
				蓝-B
白-W				

型号规格	工作电压	功率	LED电流	颜色
SK-60	AC/DC:24V	0.4W	15mA	红-R
	AC:110V	1.5W		黄-Y
	AC:220V	1.8W		绿-G
				蓝-B
白-W				

多层式警示灯

外形尺寸

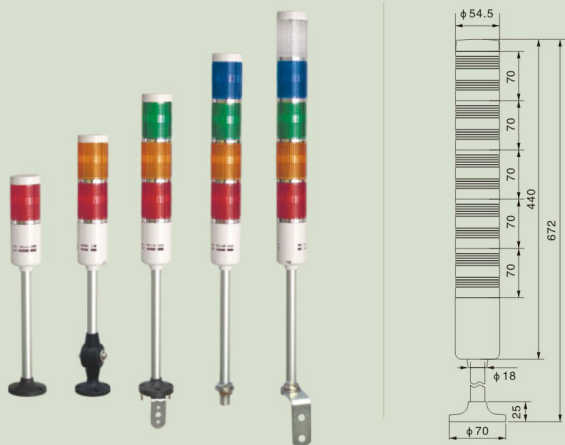

多层式警示灯

外形尺寸

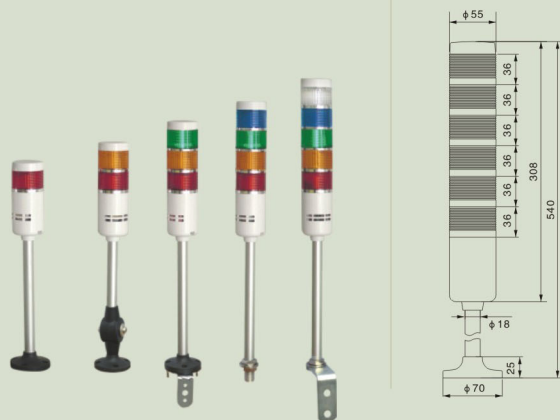

型号规格	工作电压	功率	LED电流	颜色
SK-50	AC/DC:24V	0.4W	15mA	红-R
	AC:110V	1.7W		黄-Y
	AC:220V	3.3W		绿-G
				蓝-B
白-W				

型号规格	工作电压	功率	LED电流	颜色
SK-501	AC/DC:24V	0.4W	15mA	红-R
	AC:110V	1.7W		黄-Y
	AC:220V	3.3W		绿-G
				蓝-B
白-W				

说明: SK-40、SK-50、SK-501、SK-60安装方式通用, 立杆长度可根据客户要求订做;
SK-82、SK-100安装方式可根据客户要求订做。